

- * 底本体; アルミ板(表面材), フェノール樹脂含浸コア(芯材)
- * 表面処理; 陽極酸化塗装複合皮膜アルマイトシルバー(底本体)
陽極酸化複合塗装皮膜アルマイトシルバー(カバー)
- * 風圧強度; 吹上げ 2660N/m², 吹下げ 2400N/m²
- * 積雪強度; 積雪 80 cm < 1 cm 当たり 30 N/m² で計算 >

スポットLED電源ユニット詳細図 S=1/5

※1) 電源ユニット(1台使用)は、必ず屋内に設置のこと
 ※2) LED照明からトランスまでの電線の長さは15m以内のこと

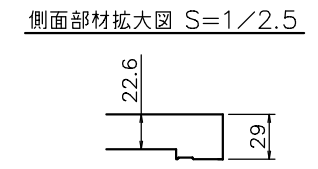
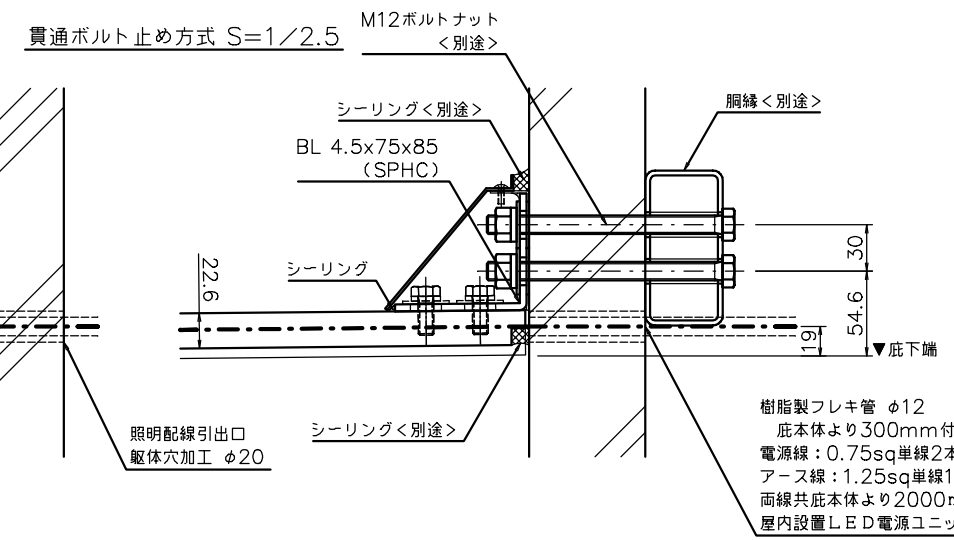
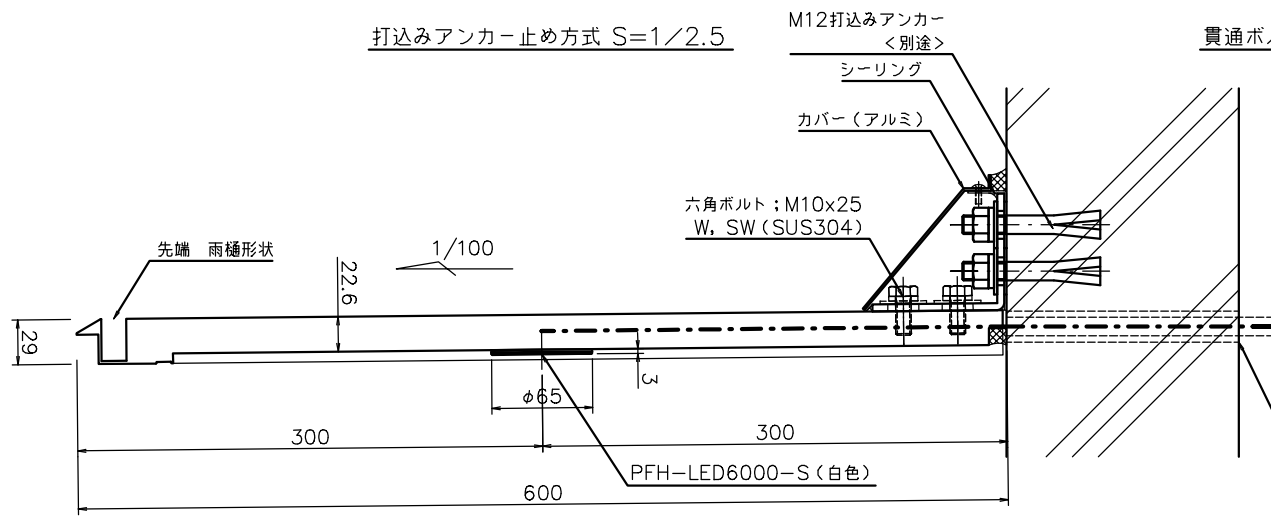
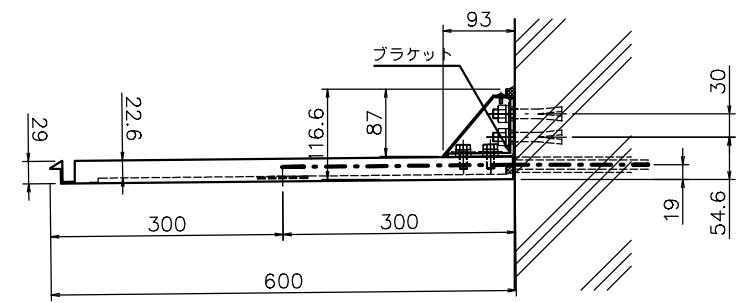
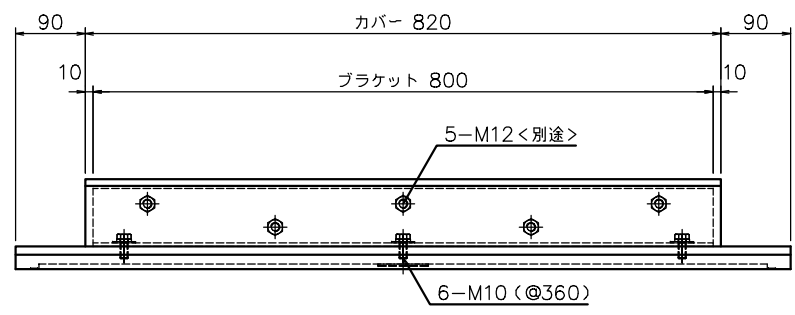
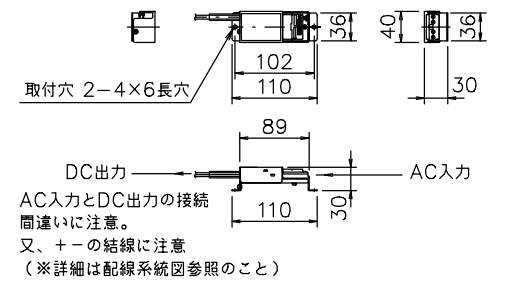
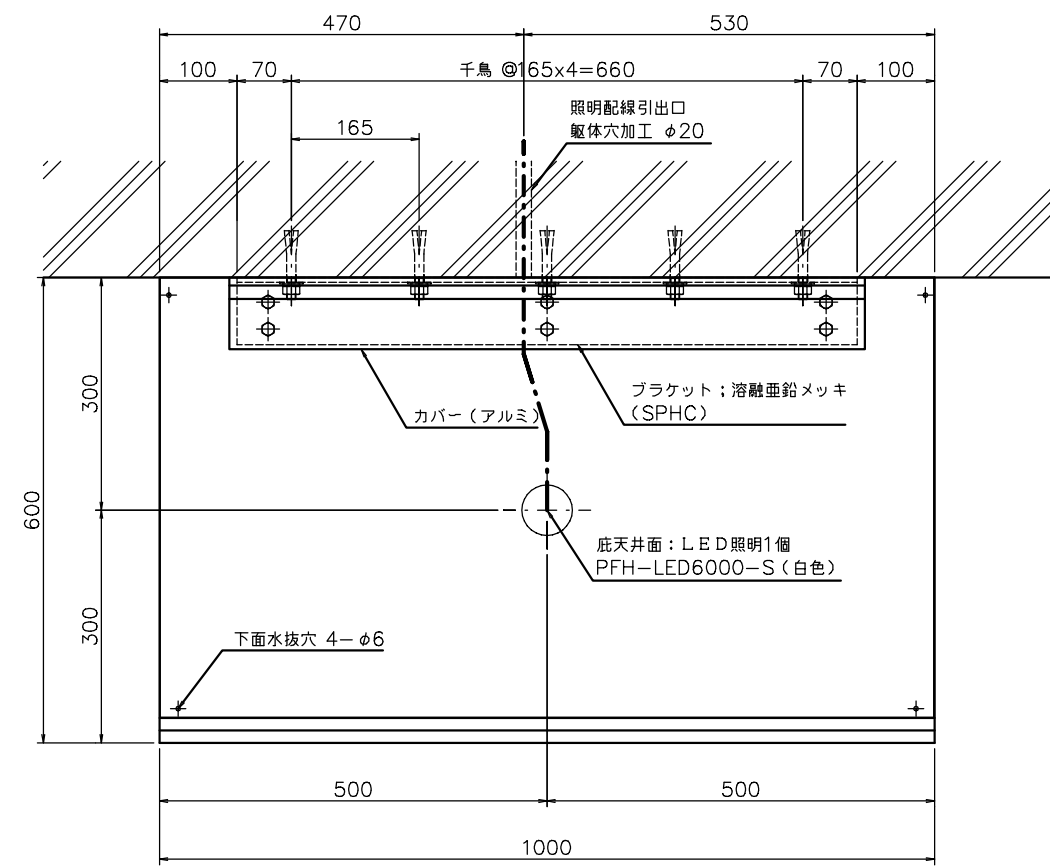

			HIGANO CO.,LTD.			名称 新規底 600Cシリーズ t29 W1000xD600Cxt29 (S-LED1付)	図番 PFH29-600C-10C-S 分番 1/1 尺数 1/5 投影法 -
材料	アルミ板+フェノール樹脂含浸コア	表面処理	アルマイト(クリア塗装)承認	検 回	J, N	製 回	中野
符号	改定年月日	改定事項	担当	全数	SUS304・SPHC	数量	1
				年月日	14.06.10	年月日	14.06.04
				年月日	14.06.10	年月日	14.06.04